

側面

縱斷

側面

橋脚

縱斷

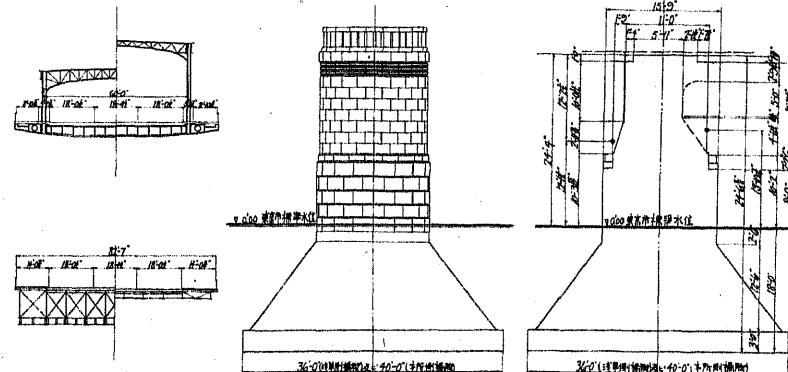
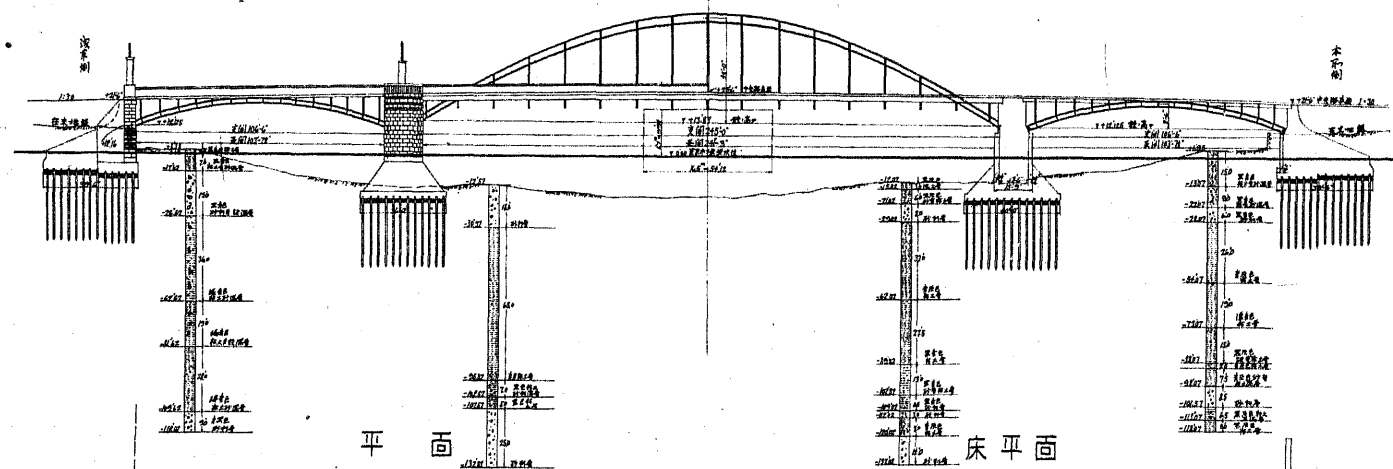

平面

床平面

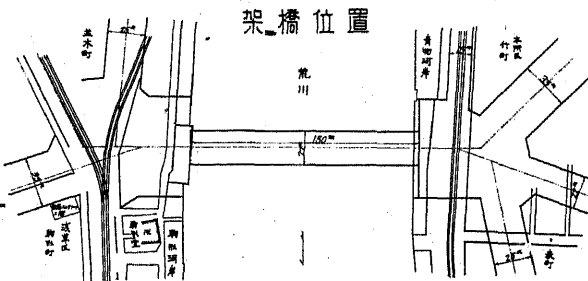
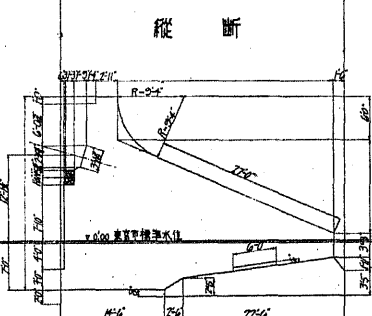
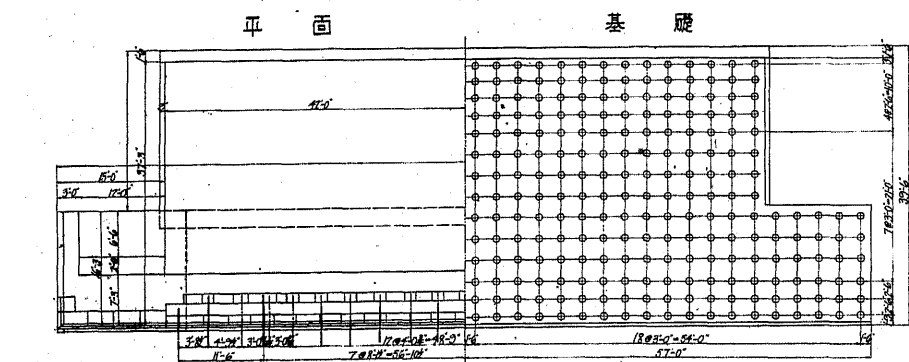
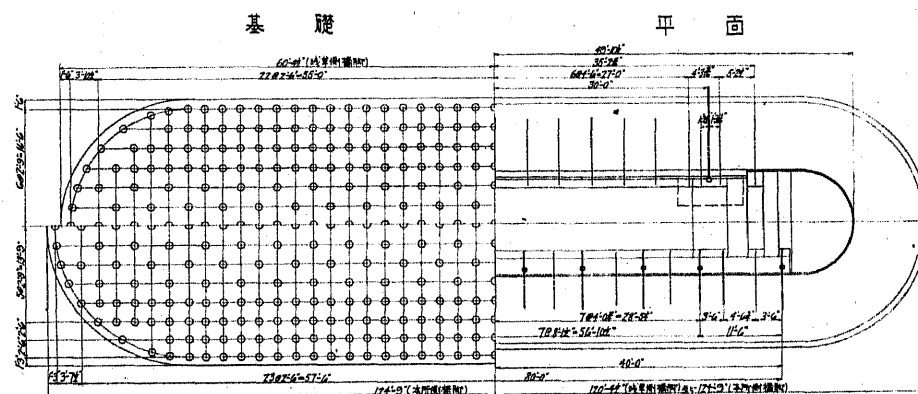
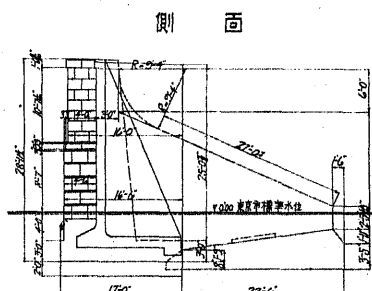
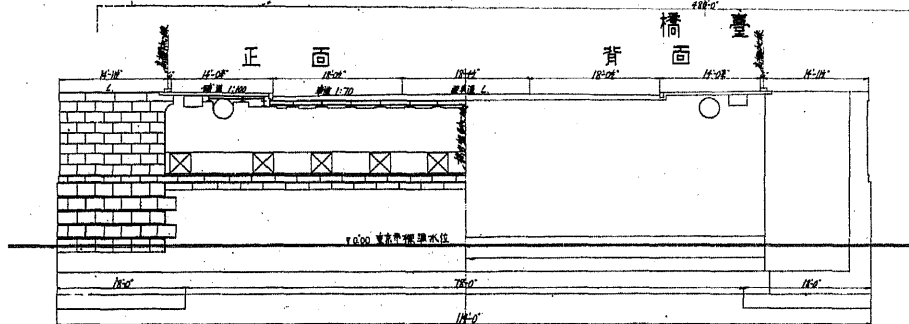
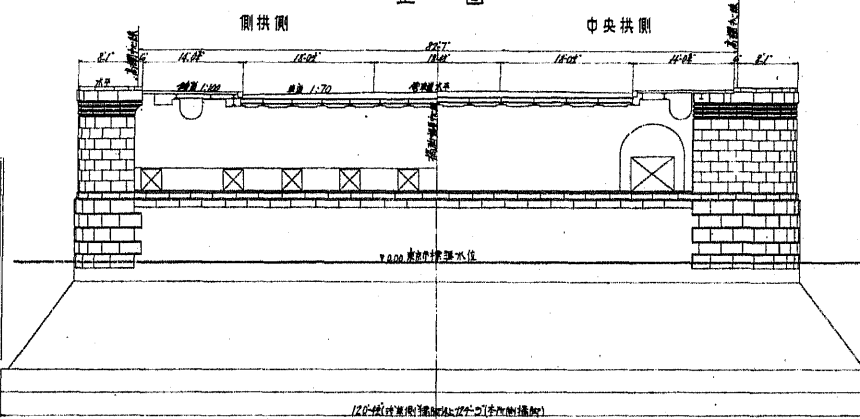
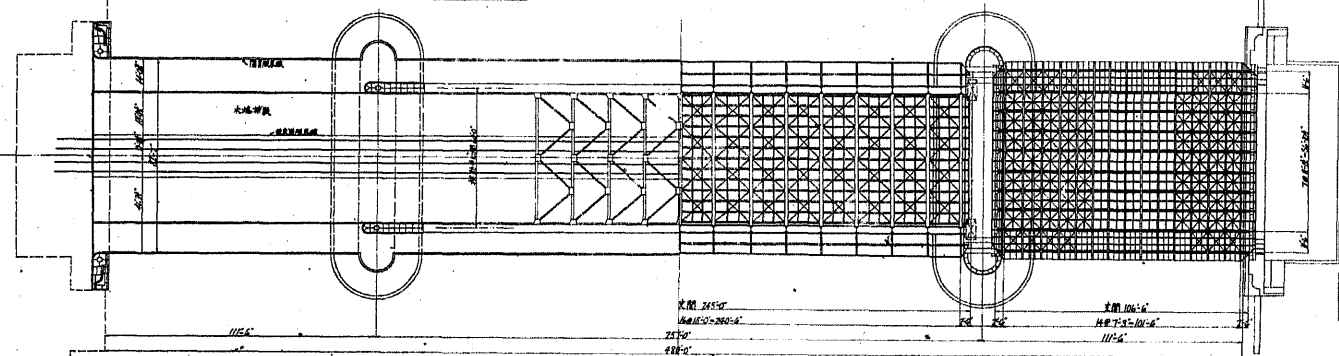

駟形橋

橋長 490'10" 橋寬 72'28" (22')

中央徑間 二鉸鋼板拱

支間 245'0" 拱矢 42'0"

側徑間 二鉸鋼板拱

支間 106'6" 拱矢 8'6"

一般圖

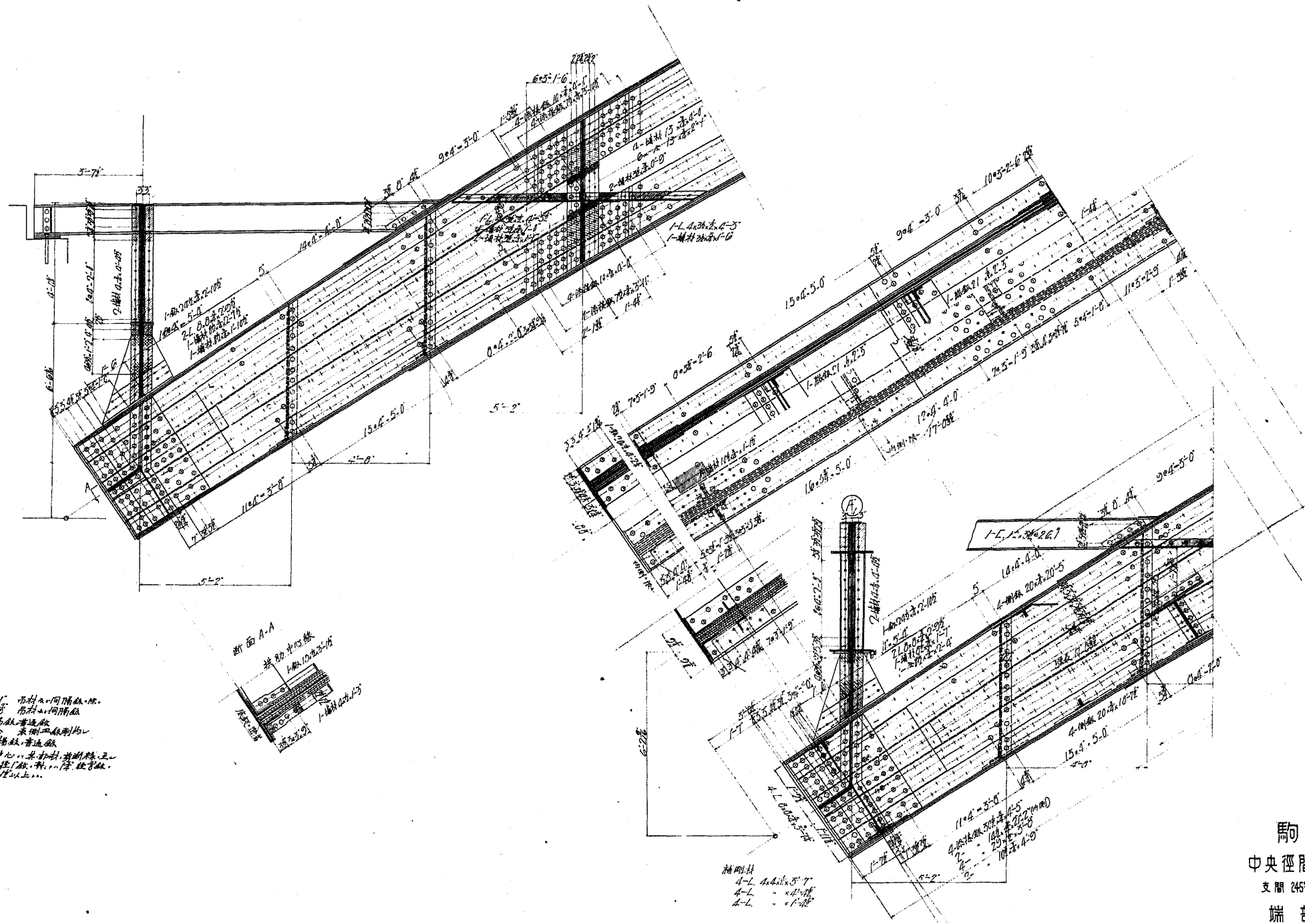

凡例
 鐵釘 1. 沿桁架間隔板
 鐵釘 2. 沿桁架間隔板
 工字鐵 普通鐵
 鋼 表示鋼板均
 現場鐵 普通鐵
 鉚釘 1. 沿桁架間隔板
 鉚釘 2. 沿桁架間隔板
 鉚釘 3. 沿桁架間隔板
 鉚釘 4. 沿桁架間隔板
 鉚釘 5. 沿桁架間隔板
 鉚釘 6. 沿桁架間隔板
 鉚釘 7. 沿桁架間隔板
 鉚釘 8. 沿桁架間隔板
 鉚釘 9. 沿桁架間隔板
 鉚釘 10. 沿桁架間隔板
 鉚釘 11. 沿桁架間隔板
 鉚釘 12. 沿桁架間隔板
 鉚釘 13. 沿桁架間隔板
 鉚釘 14. 沿桁架間隔板
 鉚釘 15. 沿桁架間隔板
 鉚釘 16. 沿桁架間隔板
 鉚釘 17. 沿桁架間隔板
 鉚釘 18. 沿桁架間隔板
 鉚釘 19. 沿桁架間隔板
 鉚釘 20. 沿桁架間隔板
 鉚釘 21. 沿桁架間隔板
 鉚釘 22. 沿桁架間隔板
 鉚釘 23. 沿桁架間隔板
 鉚釘 24. 沿桁架間隔板
 鉚釘 25. 沿桁架間隔板
 鉚釘 26. 沿桁架間隔板
 鉚釘 27. 沿桁架間隔板
 鉚釘 28. 沿桁架間隔板
 鉚釘 29. 沿桁架間隔板
 鉚釘 30. 沿桁架間隔板
 鉚釘 31. 沿桁架間隔板
 鉚釘 32. 沿桁架間隔板
 鉚釘 33. 沿桁架間隔板
 鉚釘 34. 沿桁架間隔板
 鉚釘 35. 沿桁架間隔板
 鉚釘 36. 沿桁架間隔板
 鉚釘 37. 沿桁架間隔板
 鉚釘 38. 沿桁架間隔板
 鉚釘 39. 沿桁架間隔板
 鉚釘 40. 沿桁架間隔板
 鉚釘 41. 沿桁架間隔板
 鉚釘 42. 沿桁架間隔板
 鉚釘 43. 沿桁架間隔板
 鉚釘 44. 沿桁架間隔板
 鉚釘 45. 沿桁架間隔板
 鉚釘 46. 沿桁架間隔板
 鉚釘 47. 沿桁架間隔板
 鉚釘 48. 沿桁架間隔板
 鉚釘 49. 沿桁架間隔板
 鉚釘 50. 沿桁架間隔板
 鉚釘 51. 沿桁架間隔板
 鉚釘 52. 沿桁架間隔板
 鉚釘 53. 沿桁架間隔板
 鉚釘 54. 沿桁架間隔板
 鉚釘 55. 沿桁架間隔板
 鉚釘 56. 沿桁架間隔板
 鉚釘 57. 沿桁架間隔板
 鉚釘 58. 沿桁架間隔板
 鉚釘 59. 沿桁架間隔板
 鉚釘 60. 沿桁架間隔板
 鉚釘 61. 沿桁架間隔板
 鉚釘 62. 沿桁架間隔板
 鉚釘 63. 沿桁架間隔板
 鉚釘 64. 沿桁架間隔板
 鉚釘 65. 沿桁架間隔板
 鉚釘 66. 沿桁架間隔板
 鉚釘 67. 沿桁架間隔板
 鉚釘 68. 沿桁架間隔板
 鉚釘 69. 沿桁架間隔板
 鉚釘 70. 沿桁架間隔板
 鉚釘 71. 沿桁架間隔板
 鉚釘 72. 沿桁架間隔板
 鉚釘 73. 沿桁架間隔板
 鉚釘 74. 沿桁架間隔板
 鉚釘 75. 沿桁架間隔板
 鉚釘 76. 沿桁架間隔板
 鉚釘 77. 沿桁架間隔板
 鉚釘 78. 沿桁架間隔板
 鉚釘 79. 沿桁架間隔板
 鉚釘 80. 沿桁架間隔板
 鉚釘 81. 沿桁架間隔板
 鉚釘 82. 沿桁架間隔板
 鉚釘 83. 沿桁架間隔板
 鉚釘 84. 沿桁架間隔板
 鉚釘 85. 沿桁架間隔板
 鉚釘 86. 沿桁架間隔板
 鉚釘 87. 沿桁架間隔板
 鉚釘 88. 沿桁架間隔板
 鉚釘 89. 沿桁架間隔板
 鉚釘 90. 沿桁架間隔板
 鉚釘 91. 沿桁架間隔板
 鉚釘 92. 沿桁架間隔板
 鉚釘 93. 沿桁架間隔板
 鉚釘 94. 沿桁架間隔板
 鉚釘 95. 沿桁架間隔板
 鉚釘 96. 沿桁架間隔板
 鉚釘 97. 沿桁架間隔板
 鉚釘 98. 沿桁架間隔板
 鉚釘 99. 沿桁架間隔板
 鉚釘 100. 沿桁架間隔板

駝形橋
 中央徑間二鉸鋼板拱
 支間 245'0" 拱矢 42'0"
 端部拱肋

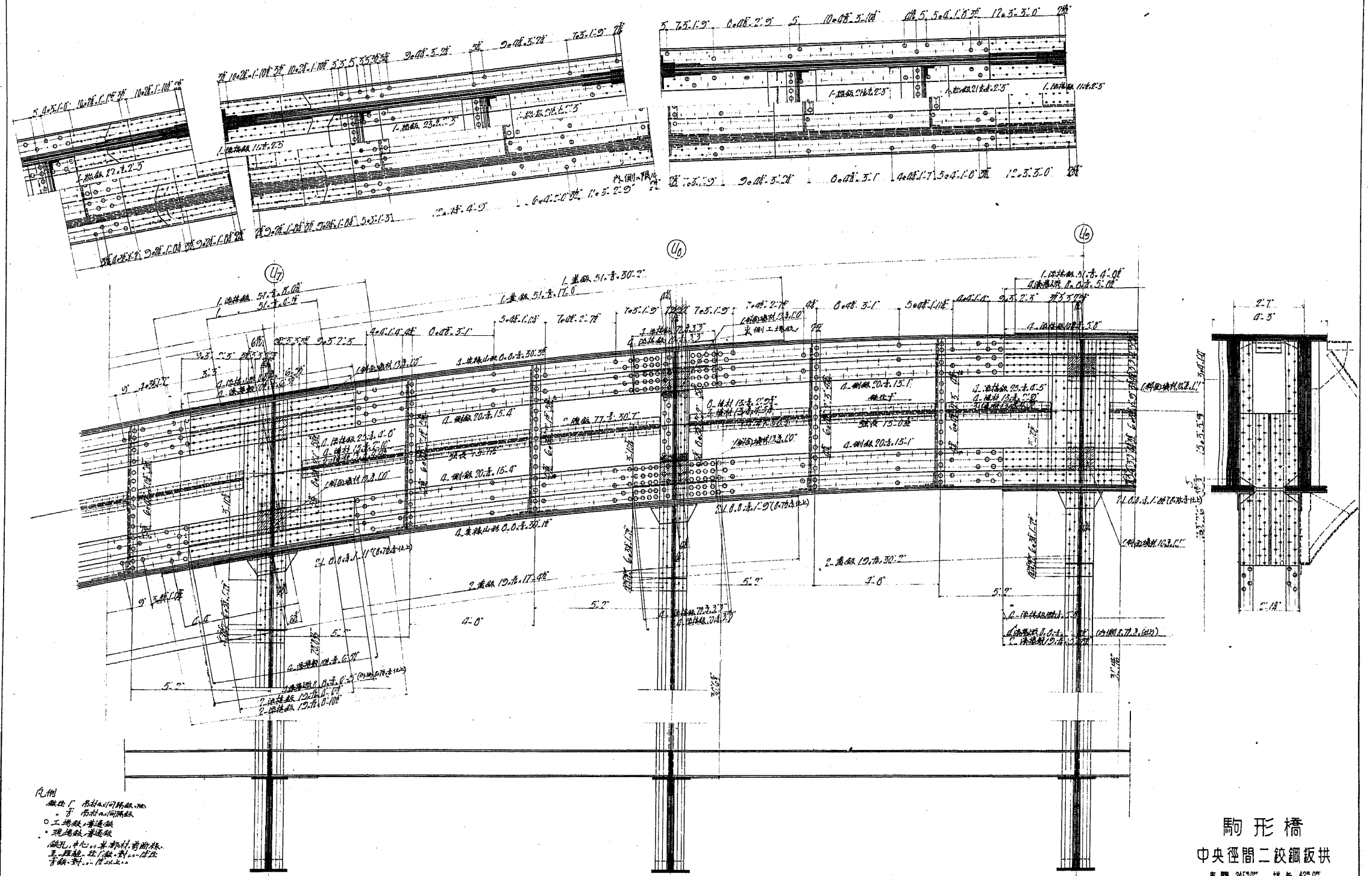

凡例
 鐵絲 (吊杆) 鋼板
 鋼材 (鋼板)
 工場鐵, 普通鐵
 現場鐵, 普通鐵
 鐵孔, 中心, 吊杆, 吊杆, 吊杆
 吊杆, 吊杆, 吊杆, 吊杆
 吊杆, 吊杆, 吊杆, 吊杆

駒形橋
 中央徑間二絞鋼板拱
 支間 245° 拱矢 42° 0"
 頂部拱肋

駒形橋
二鈹拱(中央徑間)
支間 7.45或 0時
拱脚中心間60或0時
縮尺 1:50

復興局土木部橋梁課
技師岩切 照重
設計
微圖 菅原正吉
大正 年 月 日 左
圖面番號 本 次

② ⑤ 共用

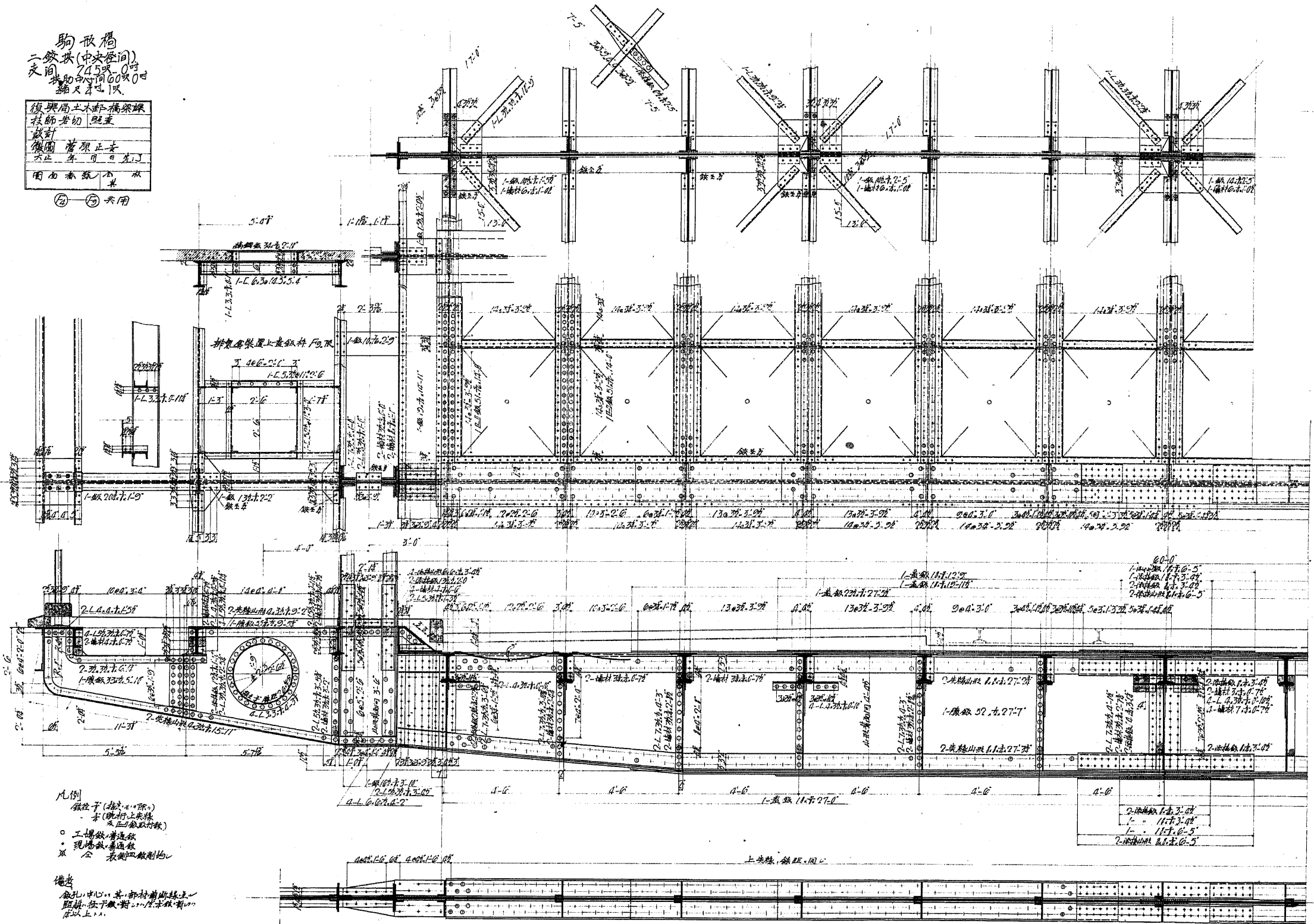

- 凡例
- 鋼筋 (鉄筋)
 - 木 (木)
 - 工場製造物
 - 現場製造物
 - △ 鋼筋製物

備考
鉄孔中心、其一部持筋線を
照準、径下敷對して、其鉄筋
座以上、

駒形橋 支間 24500 拱矢 4200
中央徑間二鈹鋼拱 床桁

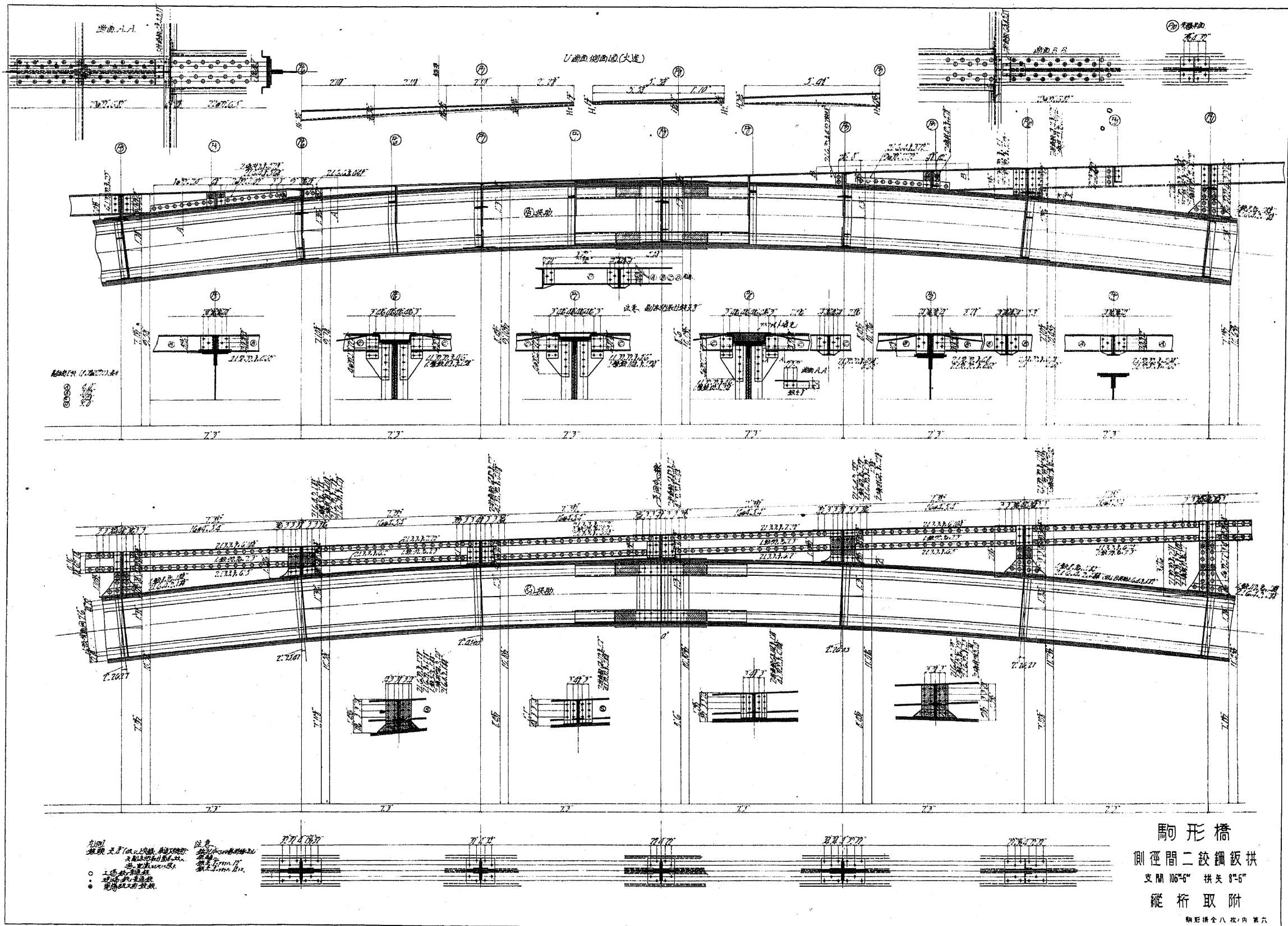

駟形橋
側徑間二鉸鋼板拱
支間 106'6" 拱矢 8'6"
縱桁取附

